

MMI - Exemples de projet - 2018

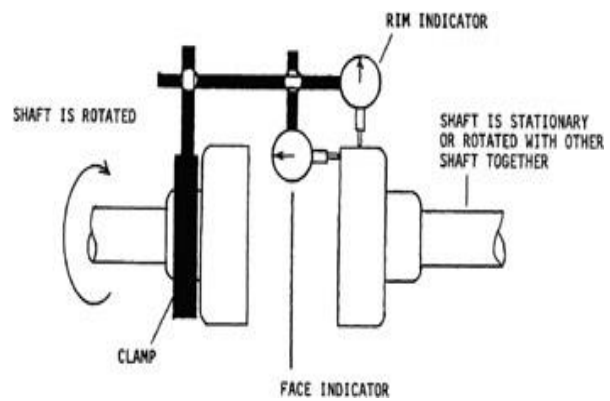

Exemple du comparateur à cadran ou de l'équipement d'alignement laser (Fixturlaser NXA Pro) qui sera utilisé par le concurrent pour exécuter la tâche du projet d'accouplement ou d'alignement d'arbres ci-dessus.

Il s'agit ici d'exemples du type de travail que vous aurez à réaliser dans le cadre du concours de MMI des Olympiades de Compétences Ontario 2018.

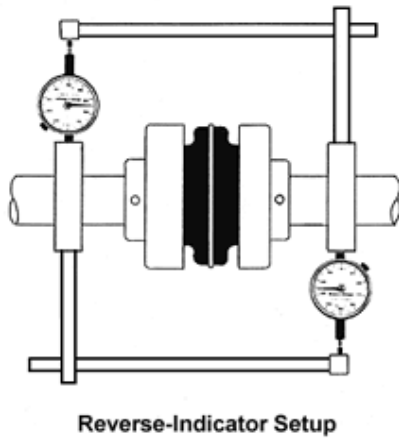
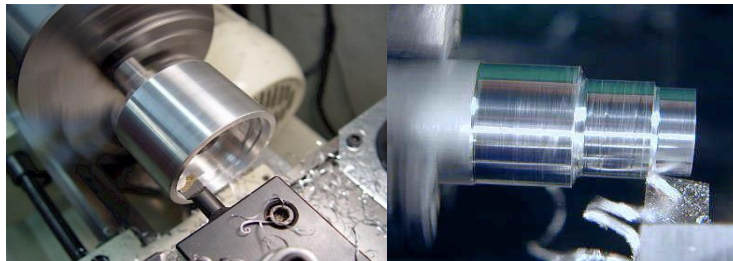
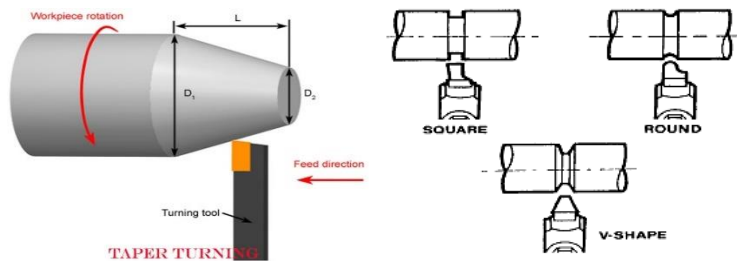
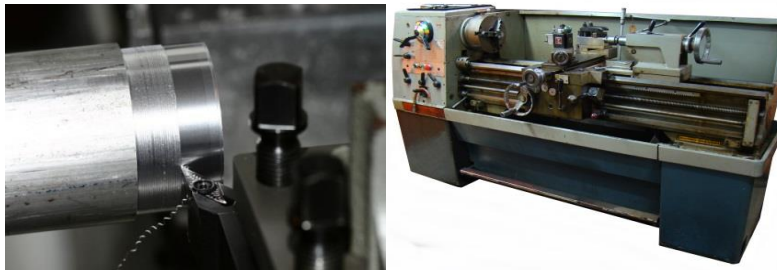

Un exemple d'un tour parallèle et des réglages d'usinage possibles pouvant être utilisés par le concurrent pour le volet usinage du concours.

Il s'agit ici d'exemples du type de travail que vous aurez à réaliser dans le cadre du concours de MMI des Olympiades de Compétences Ontario 2018.

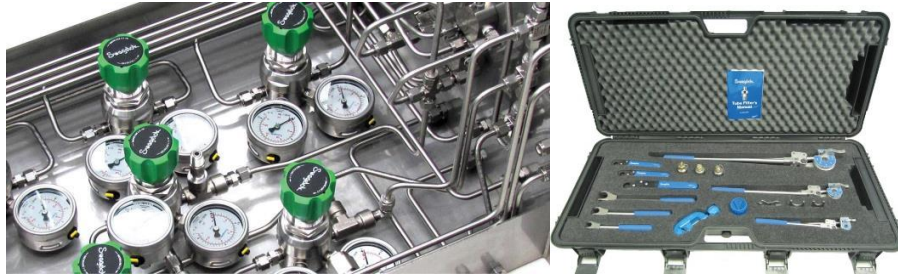

Exemples des outils de cintrage de tubes Swagelok qui seront utilisés par le concurrent dans le cadre du projet de cintrage de tubes en acier inoxydable.



Exemple des composantes Festo Didactic que les concurrents utiliseront pour concevoir, assembler et procéder au diagnostic d'une cascade ou d'un circuit hydraulique séquentiel.

Il s'agit ici d'exemples du type de travail que vous aurez à réaliser dans le cadre du concours de MMI des Olympiades de Compétences Ontario 2018.

SECTIONAL DRAWING AND COMPONENTS LIST

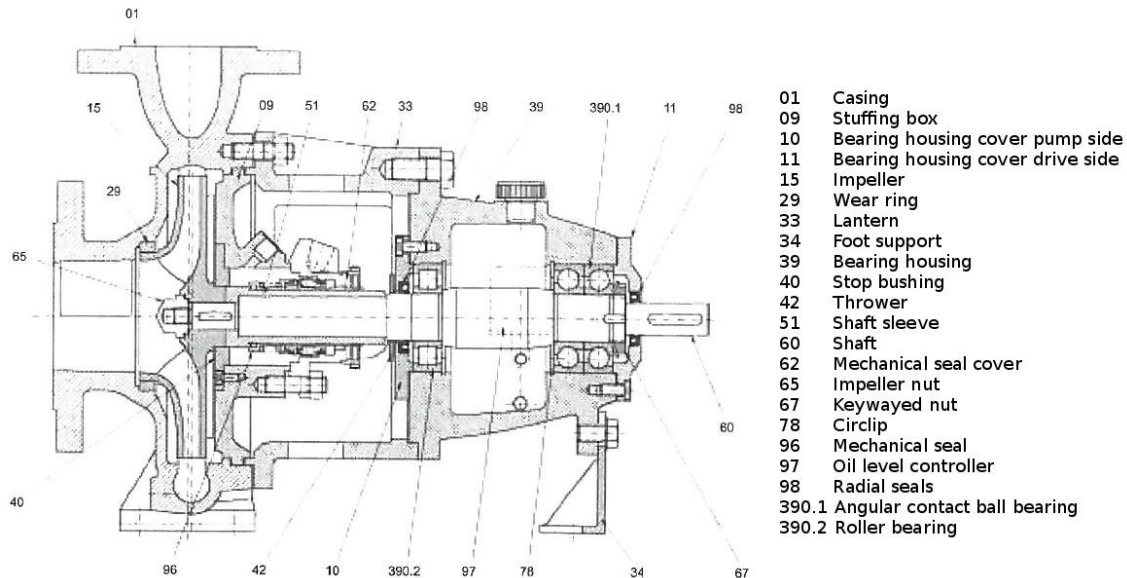

Coro-Vane® Pump (Sliding Vane)

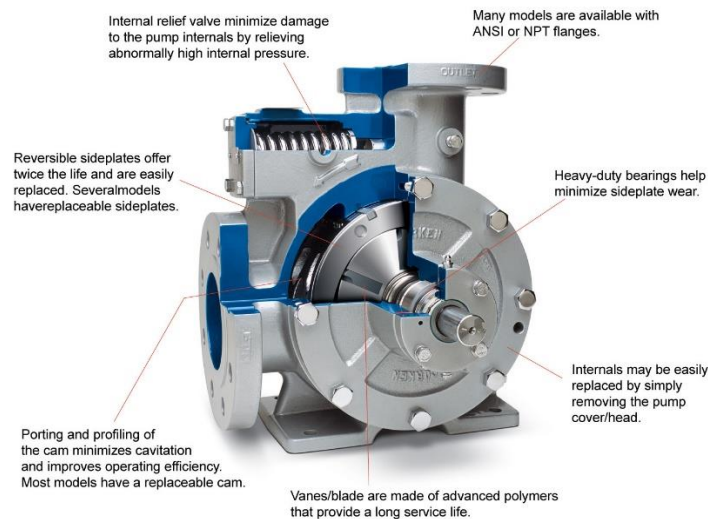

Un exemple d'une pompe centrifuge ou d'une pompe à déplacement direct pouvant être utilisée dans cette portion du concours.

Il s'agit ici d'exemples du type de travail que vous aurez à réaliser dans le cadre du concours de MMI des Olympiades de Compétences Ontario 2018.